



# *Upotreba štampača CITIZEN CT-S310II*



United Nations  
Educational, Scientific and  
Cultural Organization

Regional Centre for  
Library Information Systems and  
Current Research Information Systems  
Regionalni center za knjižnične  
informatijske sisteme in informatijske  
sisteme o raziskovalni dejavnosti



© IZUM, 2025

IZUM, COBISS, COMARC, COBIB, COLIB, CONOR, SICRIS, E-CRIS, COBISS3, mCOBISS, COBISS+, dCOBISS, COBISS4, SGC, COBISS Lib, COBISS Cat, COBISS Ela su zaštićeni znaci u posedu javnog zavoda IZUM.

## SADRŽAJ

1	Uvod .....	1
2	Upotreba štampača .....	1
2.1	Opis štampača .....	1
2.2	Instaliranje štampača.....	2
3	Održavanje štampača.....	4
3.1	Kontrolna tabla i ispis parametara.....	4
3.2	Upozorenja i greške.....	5
3.3	Čišćenje termičke glave .....	6
4	Podešavanje u aplikaciji COBISS Lib.....	6
5	Štampanje iz pdf čitača.....	8

## SLIKE

Slika 1:	Pogled sa prednje strane.....	1
Slika 2:	Pogled sa zadnje strane .....	1
Slika 3:	Opcije postavljanja štampača.....	2
Slika 4:	Instalacija termičkog papira .....	2
Slika 5:	Svojstva štampača .....	3
Slika 6:	Jezičak Device Settings.....	3
Slika 7:	Kontrolna tabla štampača.....	4
Slika 8:	Konfiguracioni list .....	4
Slika 9:	Termička glava štampača.....	6
Slika 10:	COBISS Lib i testiranje veze .....	6
Slika 11:	COBISS Lib i logičke destinacije .....	7
Slika 12:	Editor logičkih destinacija .....	7
Slika 13:	Podešavanje logičkih destinacija .....	8
Slika 14:	Štampanje iz čitača Adobe Reader .....	8
Slika 15:	Prilagođavanje strane .....	9



# 1 Uvod

U dokumentu su predstavljena uputstva za upotrebu štampača prilikom rada u sistemu COBISS (priklučivanje, zamena papira itd.).

## 2 Upotreba štampača

### 2.1 Opis štampača

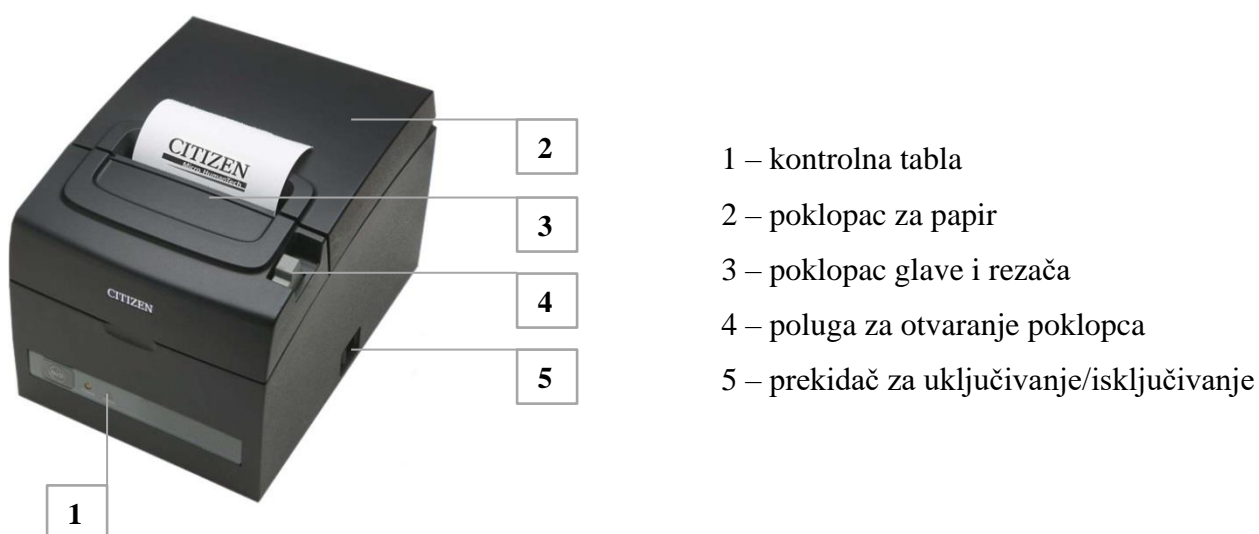

Slika 1: Pogled sa prednje strane



Slika 2: Pogled sa zadnje strane

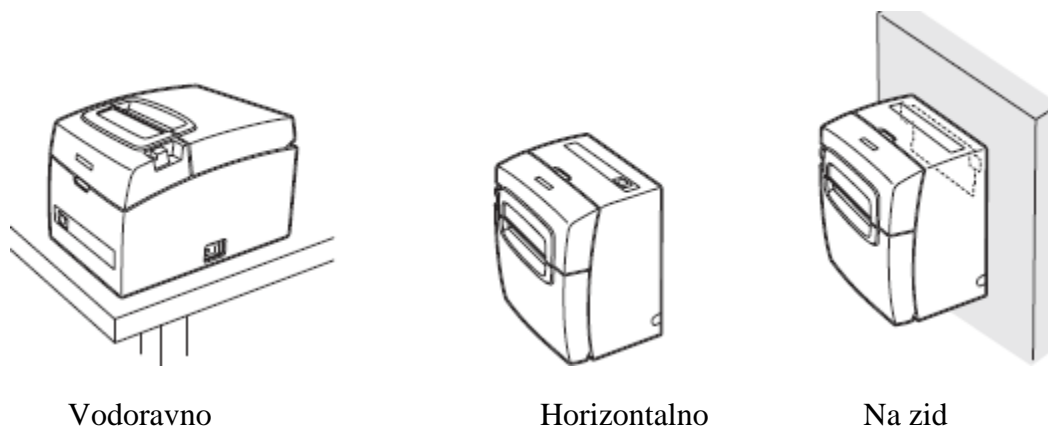

Slika 3: Opcije postavljanja štampača

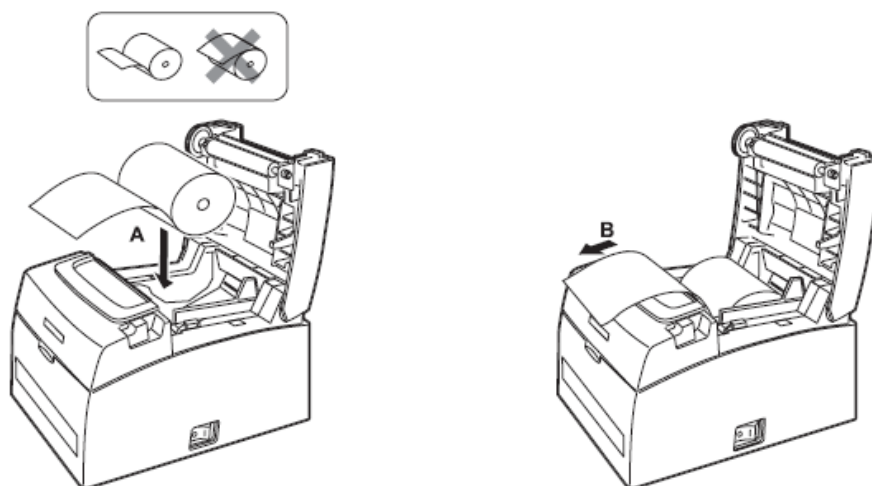

Slika 4: Instalacija termičkog papira

## 2.2 Instaliranje štampača

Štampač instaliramo lokalno. Ako operacioni sistem ne prepozna štampač i ne instalira ga automatski, za Windows okruženje koristimo originalni drajver koji preuzimamo sa ovog [linka](#)<sup>1</sup>.

Pre štampanja treba da prilagodimo podešavanja štampača. Štampač podrazumevano ne štampa stranice koje su duže od stranice formata A4. To izvodimo u **Kontrolnoj tabli (Control Panel)** gde izaberemo oblast **Uređaji i štampači (Devices and Printers)**. Izaberemo štampač *Star CITIZEN CT-S310II* i na njega kliknemo desnim tasterom miša. U dodatnim opcijama izaberemo **Svojstva štampača (Printer properties)**.

<sup>1</sup> [http://www.citizen-europe.com/en/printer/support/software/POS?field\\_software\\_printers\\_target\\_id=79&field\\_operation\\_system\\_tid=Al](http://www.citizen-europe.com/en/printer/support/software/POS?field_software_printers_target_id=79&field_operation_system_tid=Al)

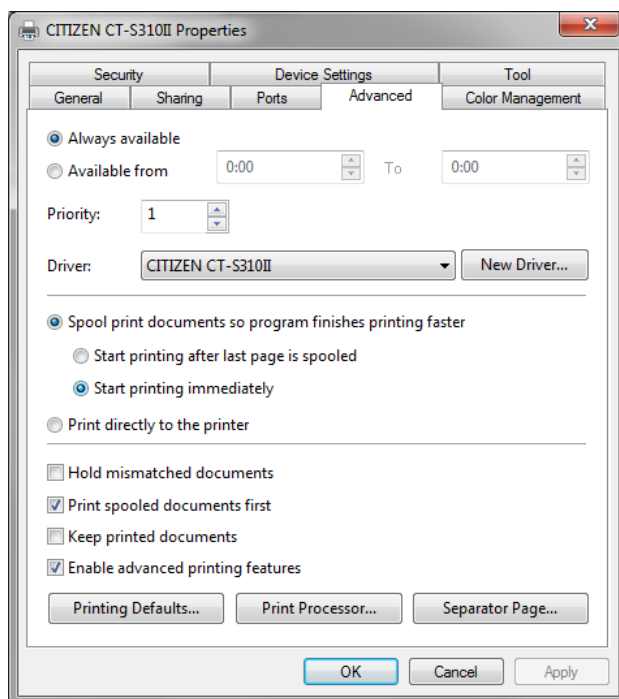

Slika 5: Svojstva štampača

Izaberemo jezičak **Device Settings**. U prozoru pod **Receipt** na padajućem spisku izaberemo **Receipt length 80x3276mm**. Izbor potvrdimo klikom na dugme **U redu (OK)** i zatvorimo prozor upravljačkog programa štampača.

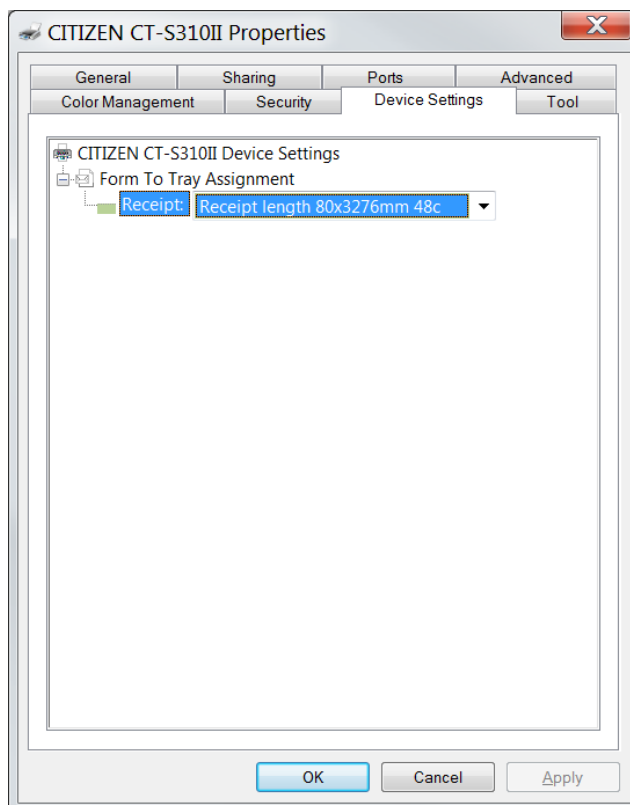

Slika 6: Jezičak Device Settings

## 3 Održavanje štampača

### 3.1 Kontrolna tabla i ispis parametara

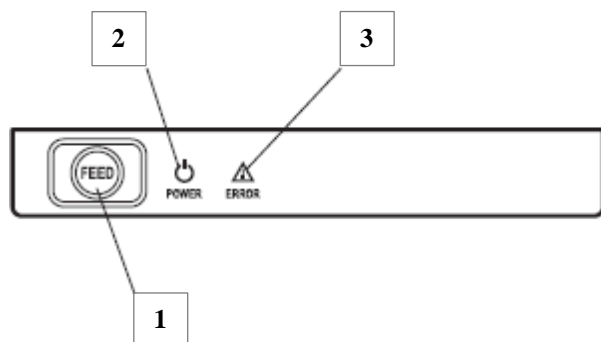

1 – tipka FEED

2 – indikator uključivanja - POWER

3 – indikator greške - ERROR

Slika 7: Kontrolna tabla štampača





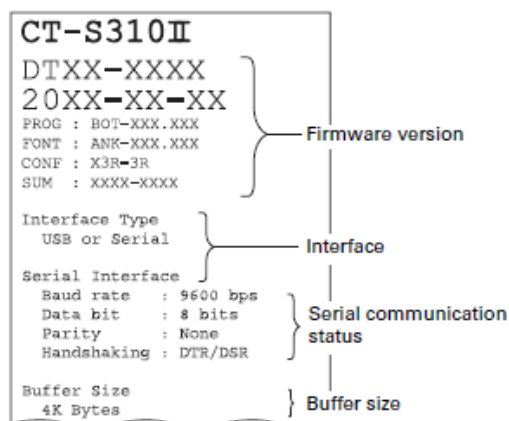



- Indikator greške tokom normalnog funkcionisanja ne svetli, inače svetli crveno u slučaju previsoke temperature termičke glave i otvorenog poklopca.
- Indikator uključivanja svetli zeleno, ako je štampač uključen.
- Tipka FEED služi za pomeranje papira, za aktiviranje automatskog testiranja i ulaska u podešavanje mikro prekidača.

**Ispis parametara** izvodimo aktiviranjem automatskog testiranja tako što držimo pritisnutu tipku FEED onda kada štampač uključimo. Štampač ispisuje podatke o parametrima.



Slika 8: Konfiguracioni list

## 3.2 Upozorenja i greške

Status	Indikator POWER	Indikator ERROR	Zvuk
Nedostatak papira	Svetli.	Svetli.	Da
Otvoren poklopac za papir ili glavu	Svetli.	Svetli.	
Otvoren poklopac papira ili glave	Svetli.		Da
Rezač zaključan	Svetli.		Da
Memorija je puna		/	Da
Glava štampača je previše vruća	Svetli.		Da
Greška na niskom naponu	Svetli.		Da
Greška na visokom naponu	Svetli.		Da
Čekam na izvođenje makroa	Svetli.		/
Režim štednje energije		/	/

### 3.3 Čišćenje termičke glave

Za čišćenje termičke glave koristimo meku krpu i čisti alkohol. Površinu izbrišemo do sjaja.

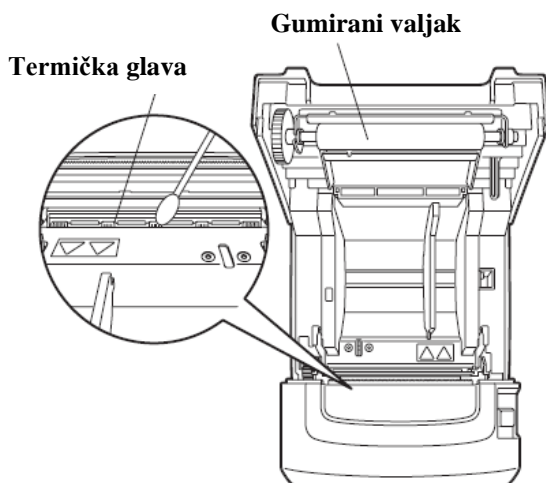

Slika 9: Termička glava štampača

## 4 Podešavanje u aplikaciji COBISS Lib

Da bismo koristili štampače u COBISS Lib, prethodno moramo da se instaliramo servis COBISS IO. [https://www.cobiss.net/doc/Instalacija\\_COBISS\\_IO.pdf](https://www.cobiss.net/doc/Instalacija_COBISS_IO.pdf)

Uspešnost instalacije u COBISS Lib možemo da proverimo metodom **Podešavanja i administracija / Server / Veza sa COBISS IO**. Poruka *COBISS IO je povezan!* ukazuje na to da je instalacija uspešna i da možemo nastaviti sa dodavanjem štampača u logičke destinacije.

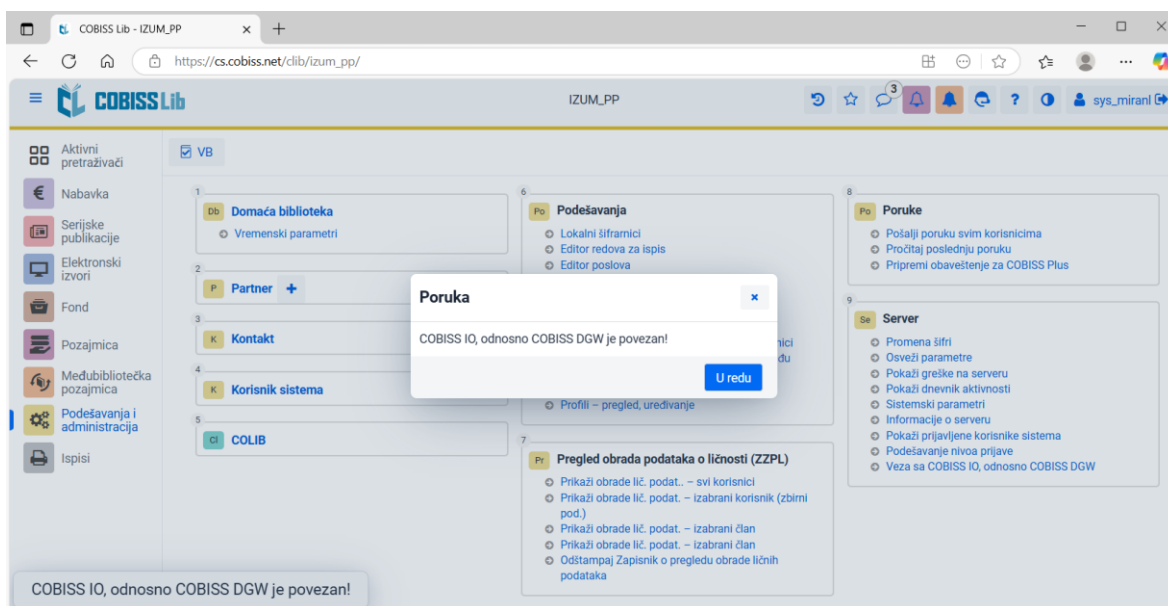

Slika 10: COBISS Lib i testiranje veze

U COBISS Lib izaberemo **Podešavanja i administracija / Podešavanja / Logičke destinacije**.

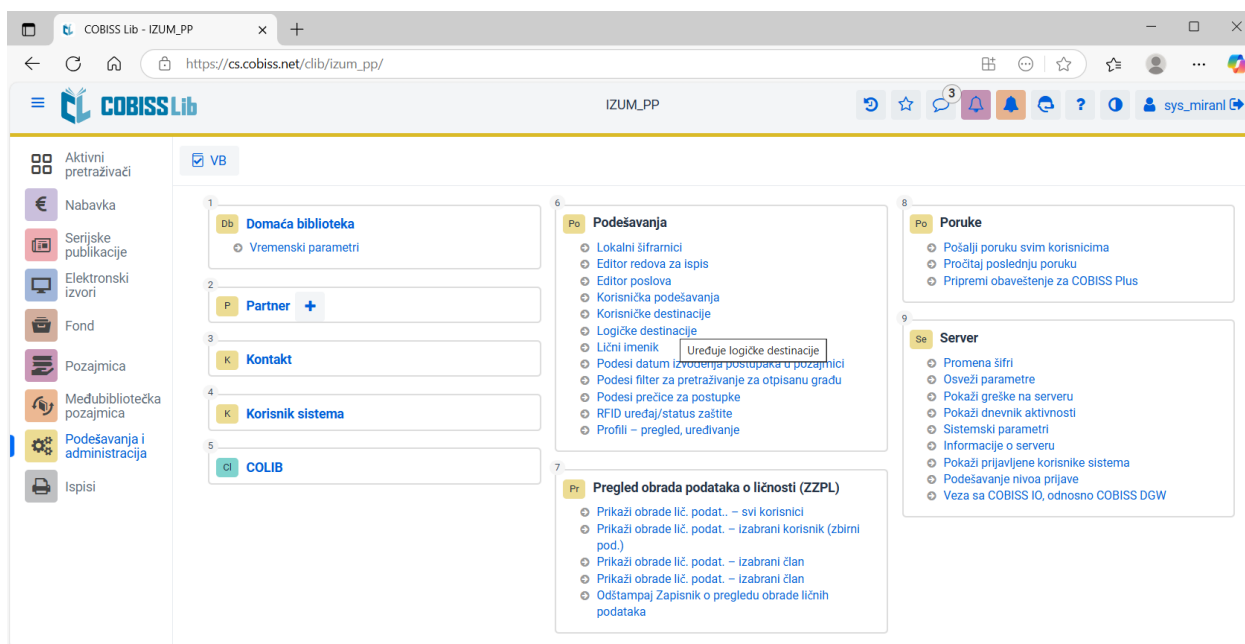

Slika 11: COBISS Lib i logičke destinacije

Otvara se prozor **Editor logičkih destinacija** u kojem izaberemo opciju *Revers – pozajmica: [podrazumevani lokalni štampač]* i kliknemo dugme **Uredi**.

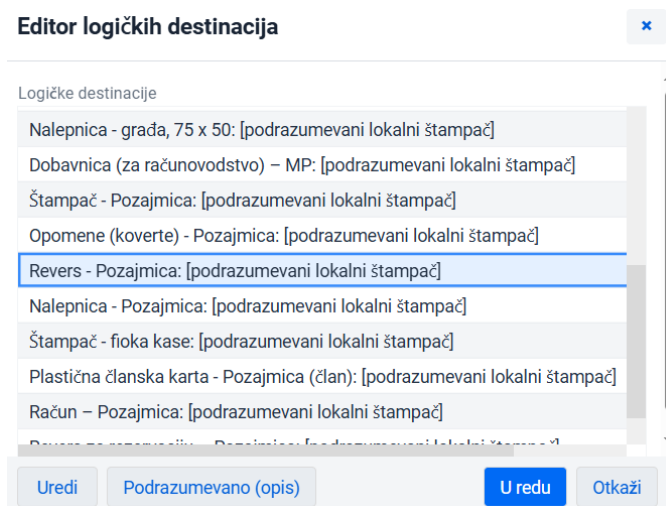

Slika 12: Editor logičkih destinacija

Otvara se prozor **Korisničke destinacije** u kojem kliknemo na dugme **Dodaj štampač**. U novom prozoru sa padajućeg spiska izaberemo štampač *CITIZEN CT-S310II* kojim nameravamo da šampamo reverse.

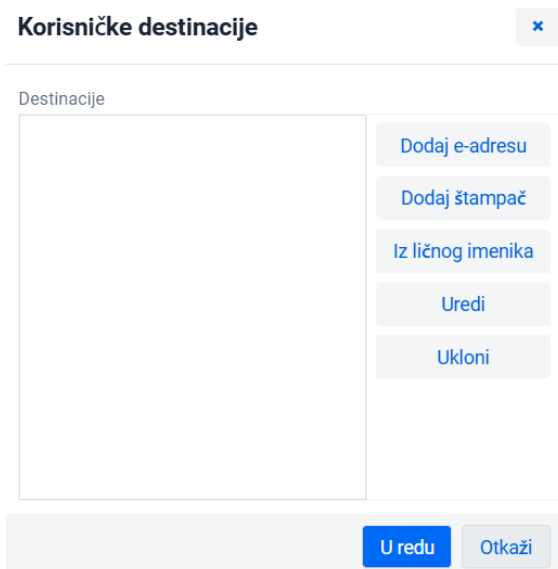

Slika 13: Podešavanje logičkih destinacija

Kada odredimo sva podešavanja, izbor potvrdimo klikom na dugme **U redu**.

## 5 Štampanje iz pdf čitača

Kada izvodimo direktno štampanje iz pdf dokumenta na izabrani štampač, štampano tako što izaberemo **Datoteka (File)** i onda **Odštampanj... (Print...)**.

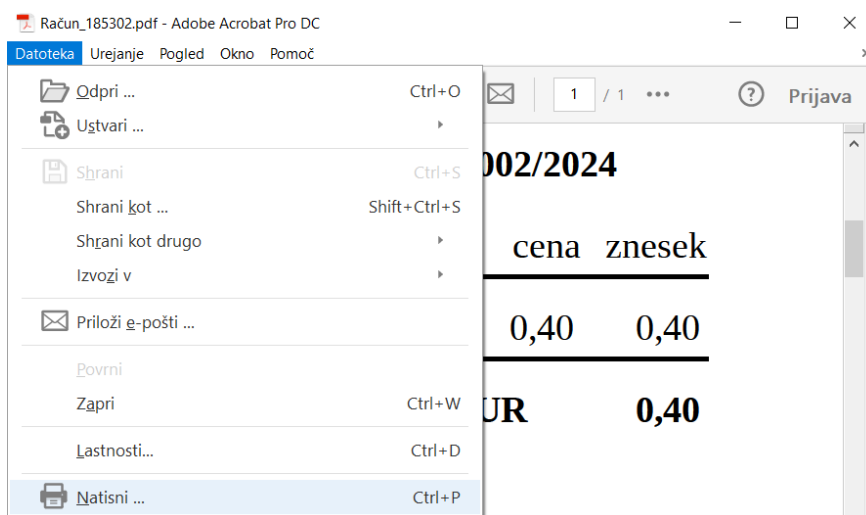

Slika 14: Štampanje iz čitača Adobe Reader

Kod **Štampanje** izaberemo *CITIZEN CT-S310II* i označimo **Stvarna veličina (Actual size)**.

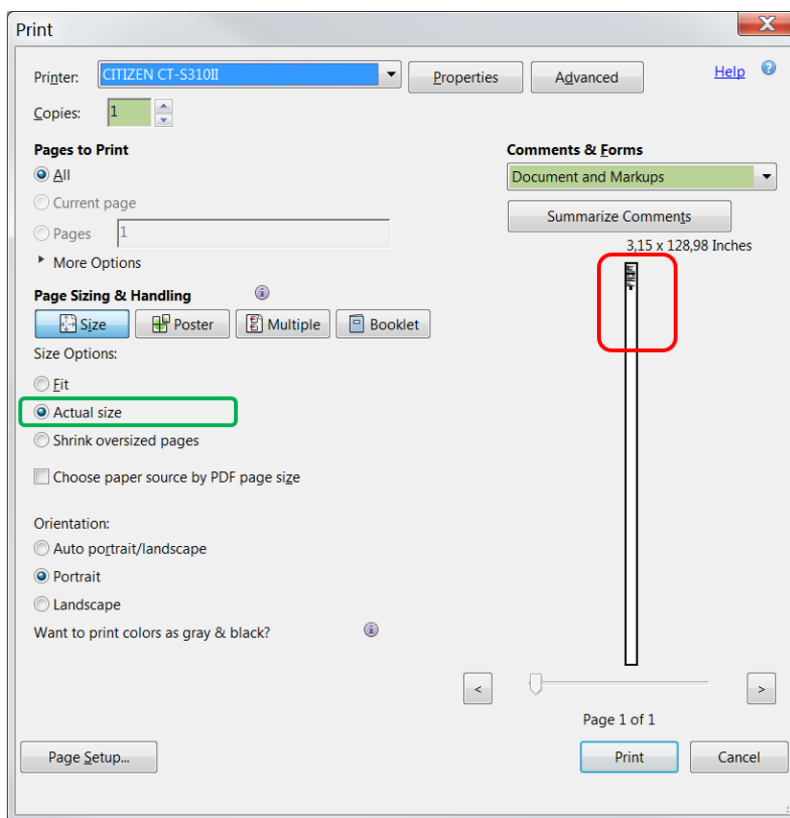

Slika 15: Prilagodavanje strane